

## Nožní spínače

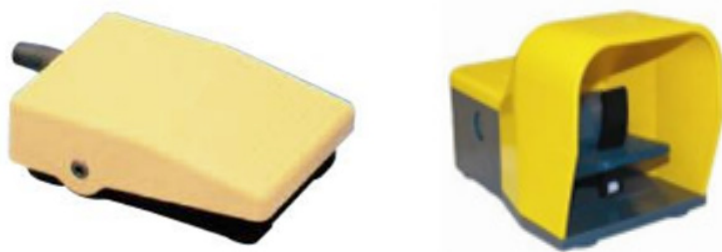

ekonomické provedení  
provedení s krytem, bez krytu  
plastový nebo hliníkový kryt

## Nožní spínače

Jednoduchý nožní spínač s přepínačem pro mnoho průmyslových aplikací.

### Technické parametry:

- kontakt: 1x SPDT
- napětí: 250 VAC
- zatížitelnost: 250 VAC/3 A, 230 VDC/0,06 A
- materiál: základna, kryt a pedál z akrylonitrilbutadienstyrenu, samozhášivý
- krytí: IP40
- teplotní rozsah: -10 °C - +70 °C
- životnost: mech. 10 mil., elek. 100.000
- spojení: šroubové svorky, odlehčení tahu, průchodka
- průměr (kabel): 6 mm<sup>2</sup> - max. 8,5 mm<sup>2</sup>
- certifikát: IEC 1058-1

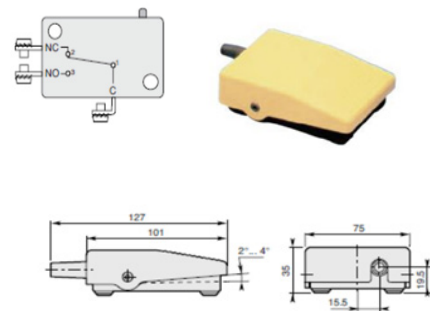

### EFT2 Nožní spínač mini

Typ	Barva základny	Barva pedálu	Kód	EUR /ks	CZK /ks
EFT21	šedá	žlutá	E166290	14,88	395,-
EFT22	šedá	šedá	E166291	14,03	375,-
EFT23	šedá	černá	E166292	14,03	375,-
EFT24	šedá	červená	E166293	14,88	395,-
EFT25	černá	žlutá	E166295	14,88	395,-
EFT26	černá	šedá	E166296	14,03	375,-
EFT27	černá	černá	E166297	14,03	375,-
EFT28	černá	červená	E166298	14,88	395,-

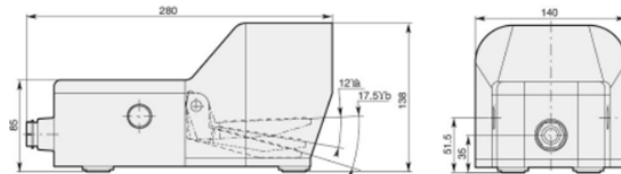

Zámek pedálu: Pouze stiskem blokovací páky s patkou se pedál uvolní a aktivuje. Je tak zabráněno poškození, které je způsobené silnými vibracemi nebo otřesy způsobenými nesprávnou manipulací.

## Devices

### 1: Free movement of the lever

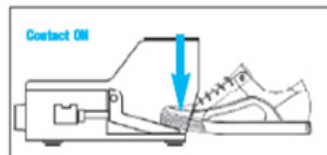
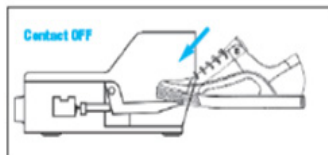

The lever can be actuated without any particular device.

### 2: Movement of the lever dependent of the safety device notch

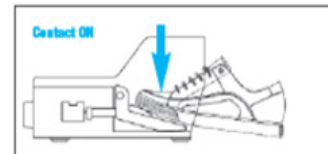
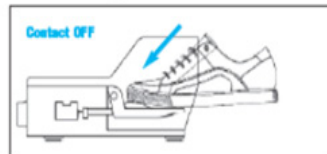
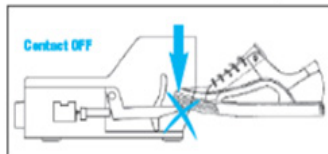

The pedal can be actuated only by lowering the safety lever fully inserting the foot, thus preventing any accidental actuation.

### 3: Device to maintain the lever in lowered position

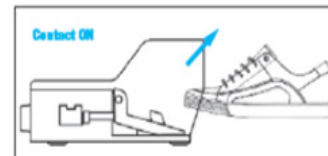
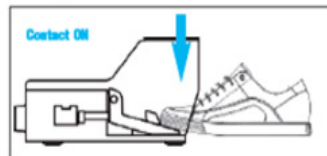
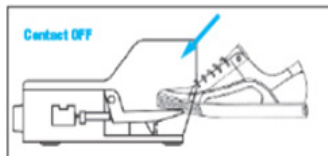

By pushing the lever the contact switches and the lever remains locked in lowered position.

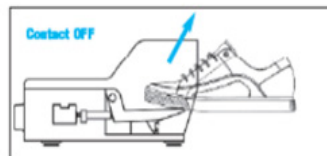
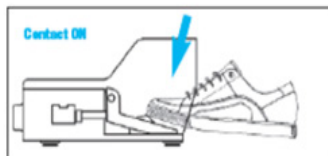

Push the locking device in order to unlock the pedal actuator. Once you release the lever the contacts return to their initial position.

### 4: Free movement with two-stage actuating force

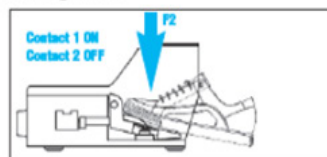
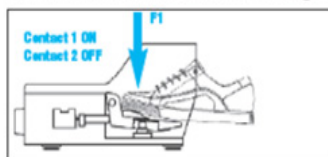

By applying a light pressure F1 on the lever, the first contact block will be actuated while the second keeps in state. An higher pressure F2 on the lever will switch also the second contact block.

### 5: With safety device notch and two-stage actuating force

Same as above but the pedal can be actuated only by completely inserting the foot in the device.

## Nožní spínače s krytem

### Technické parametry:

- napětí: 250 VAC
- zatížitelnost: AC-15: 24 V/10 A, 230 V/3,1 A, 400 V/1,8 A
- krytí: IP65
- teplotní rozsah: -10 °C - +70 °C
- kontakt: mžikový
- životnost: viz. AC-15 a DC-13, mech, 30 mill.
- spojení: plastová průchodka M20
- šroubové svorky: 0,75 – 2,5 mm<sup>2</sup>
- certifikát: IEC 947-5-1

AC-15 - Snap action

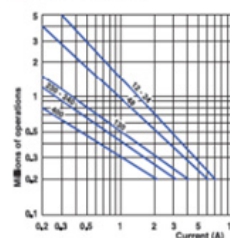

DC-13	Snap action	Slew action
Power braking for a durability of 5 million operating cycles		
Voltage 24 V	9.5 W	12 W
Voltage 48 V	6.8 W	9 W
Voltage 110 V	3.6 W	6 W

## EFT1 ABS Nožní spínač s plastovým krytem

- materiál základny, krytu a pedálu: akrylonitrilbutadienstyren odolný proti nárazům



Typ	Barva	Funkce	Blokovací páka	Kontakt	Kód	EUR /ks	CZK /ks
EFT11GE	žlutá	spínání	ano	1NC+1NO	E166282GE	39,79	1 060,-

## EFT1-V0 Nožní spínač s plastovým krytem

- materiál základny, krytu a pedálu: akrylonitrilbutadienstyren odolný proti nárazům



Dostupný také s  
M12 konektorem

Pro nouzové  
zastavení

Typ	Barva	Funkce	Blokovací páka	Kontakt	Kód	EUR /ks	CZK /ks
EFT10GE-V0	žlutá	spínání	ne	1NO+1NC	E166280V0GE	42,75	1 140,-
EFT20GE-V0	žlutá	spínání	ne	2NO+2NC	E166281V0GE	49,90	1 330,-
EFT11GE-V0	žlutá	spínání	ano	1NO+1NC	E166282V0GE	45,79	1 220,-
EFT21GE-V0	žlutá	spínání	ano	2NO+2NC	E166283V0GE	53,00	1 410,-
EFS10GE-V0	žlutá	blokování	ne	1NO+1NC	E166284V0GE	45,79	1 220,-
EFS20GE-V0	žlutá	blokování	ne	2NO+2NC	E166285V0GE	53,00	1 410,-
EFDT20GE-V0	žlutá	dvojitě blokování	ne	2NO+2NC	E166286V0GE	56,10	1 490,-
EFDT21GE-V0	žlutá	dvojitě blokování	ano	2NO+2NC	E166287V0GE	59,10	1 570,-
EFT10GR-V0	šedá	spínání	ne	1NO+1NC	E166280V0GR	42,75	1 140,-
EFT20GR-V0	šedá	spínání	ne	2NO+2NC	E166281V0GR	49,90	1 330,-
EFT11GR-V0	šedá	spínání	ano	1NO+1NC	E166282V0GR	45,79	1 220,-
EFT21GR-V0	šedá	spínání	ano	2NO+2NC	E166283V0GR	53,00	1 410,-
EFS10GR-V0	šedá	blokování	ne	1NO+1NC	E166284V0GR	45,79	1 220,-
EFS20GR-V0	šedá	blokování	ne	2NO+2NC	E166285V0GR	53,00	1 410,-
EFDT20GR-V0	šedá	dvojitě blokování	ne	2NO+2NC	E166286V0GR	56,10	1 490,-
EFDT21GR-V0	šedá	dvojitě blokování	ano	2NO+2NC	E166287V0GR	59,10	1 570,-
EFT10RT-V0	červená	spínání	ne	1NO+1NC	E166280V0RT	42,75	1 140,-
EFT20RT-V0	červená	spínání	ne	2NO+2NC	E166281V0RT	49,90	1 330,-
EFT11RT-V0	červená	spínání	ano	1NO+1NC	E166282V0RT	45,79	1 220,-
EFT21RT-V0	červená	spínání	ano	2NO+2NC	E166283V0RT	53,00	1 410,-
EFS10RT-V0	červená	blokování	ne	1NO+1NC	E166284V0RT	45,79	1 220,-
EFS20RT-V0	červená	blokování	ne	2NO+2NC	E166285V0RT	53,00	1 410,-
EFDT20RT-V0	červená	dvojitě blokování	ne	2NO+2NC	E166286V0RT	56,10	1 490,-
EFDT21RT-V0	červená	dvojitě blokování	ano	2NO+2NC	E166287V0RT	59,10	1 570,-
EFT10RTO-V0	červená	spínání	ne	1NO+1NC	E166280V0RTO	48,03	1 280,-
EFT20RTO-V0	červená	spínání	ne	2NO+2NC	E166281V0RTO	55,30	1 470,-
EFT11RTO-V0	červená	spínání	ano	1NO+1NC	E166282V0RTO	51,20	1 360,-
EFT21RTO-V0	červená	spínání	ano	2NO+2NC	E166283V0RTO	58,40	1 550,-
EFS10RTO-V0	červená	blokování	ne	1NO+1NC	E166284V0RTO	51,20	1 360,-
EFS20RTO-V0	červená	blokování	ne	2NO+2NC	E166285V0RTO	58,40	1 550,-

### EFT1-V0-M Nožní spínač s hliníkovým krytem

- materiál základny a pedálu: polykarbonát /ABS-V0 – UL/CSA/IMQ samozhášivý
- hliníkový kryt



ETyp	Barva	Funkce	Blokovací páka	Kontakt	Kód	EUR /ks	CZK /ks
EFT10GE-V0-M	žlutá	spínání	ne	1NO+1NC	E167280GE	64,60	1 720,-
EFT20GE-V0-M	žlutá	spínání	ne	2NO+2NC	E167281GE	71,70	1 900,-
EFT11GE-V0-M	žlutá	spínání	ano	1NO+1NC	E167282GE	67,70	1 800,-
EFT21GE-V0-M	žlutá	spínání	ano	2NO+2NC	E167283GE	74,80	1 990,-
EFS10GE-V0-M	žlutá	blokování	ne	1NO+1NC	E167284GE	66,70	1 770,-
EFS20GE-V0-M	žlutá	blokování	ne	2NO+2NC	E167285GE	74,80	1 990,-
EFDT20GE-V0-M	žlutá	dvojitě blokování	ne	2NO+2NC	E167286GE	77,90	2 070,-
EFDT21GE-V0-M	žlutá	dvojitě blokování	ano	2NO+2NC	E167287GE	80,90	2 150,-
EFT10GR-V0-M	šedá	spínání	ne	1NO+1NC	E167280GR	64,60	1 720,-
EFT20GR-V0-M	šedá	spínání	ne	2NO+2NC	E167281GR	71,70	1 900,-
EFT11GR-V0-M	šedá	spínání	ano	1NO+1NC	E167282GR	67,70	1 800,-
EFT21GR-V0-M	šedá	spínání	ano	2NO+2NC	E167283GR	74,80	1 990,-
EFS10GR-V0-M	šedá	blokování	ne	1NO+1NC	E167284GR	66,70	1 770,-
EFS20GR-V0-M	šedá	blokování	ne	2NO+2NC	E167285GR	74,80	1 990,-
EFDT20GR-V0-M	šedá	dvojitě blokování	ne	2NO+2NC	E167286GR	77,90	2 070,-
EFDT21GR-V0-M	šedá	dvojitě blokování	ano	2NO+2NC	E167287GR	80,90	2 150,-
EFT10RT-V0-M	červená	spínání	ne	1NO+1NC	E167280RT	64,60	1 720,-
EFT20RT-V0-M	červená	spínání	ne	2NO+2NC	E167281RT	71,70	1 900,-
EFT11RT-V0-M	červená	spínání	ano	1NO+1NC	E167282RT	67,70	1 800,-
EFT21RT-V0-M	červená	spínání	ano	2NO+2NC	E167283RT	74,80	1 990,-
EFS10RT-V0-M	červená	blokování	ne	1NO+1NC	E167284RT	66,70	1 770,-
EFS20RT-V0-M	červená	blokování	ne	2NO+2NC	E167285RT	74,80	1 990,-
EFDT20RT-V0-M	červená	dvojitě blokování	ne	2NO+2NC	E167286RT	77,90	2 070,-
EFDT21RT-V0-M	červená	dvojitě blokování	ano	2NO+2NC	E167287RT	80,90	2 150,-

## EFTH Držák pro nožní spínač

Typ	Popis	Kód	EUR /ks	CZK /ks
EFTH2	Držák pro 2 spínače	E166289-2	13,79	365,-
EFTH3	Držák pro 3 spínače	E166289-3	26,70	710,-
EFTH4	Držák pro 4 spínače	E166289-4	24,09	640,-
EFTH5	Držák pro 5 spínačů	E166289-5	36,95	980,-

