

## Nožní spínače

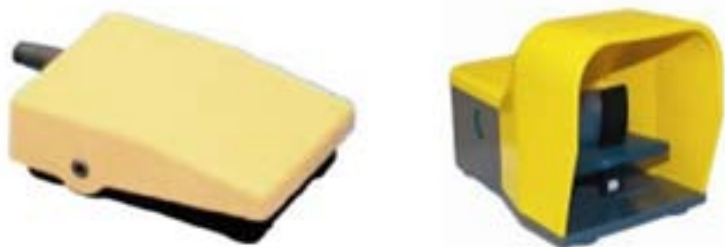

ekonomické provedení  
provedení s krytem, bez krytu  
plastový nebo hliníkový kryt

## Nožní spínače

Jednoduchý nožní spínač s přepínačem pro mnoho průmyslových aplikací.

### Technické parametry:

- kontakt: 1x SPDT
- napětí: 250 VAC
- zatížitelnost: 250 VAC/3 A, 230 VDC/0,06 A
- materiál: základna, kryt a pedál z akrylonitrilbutadienstyrenu, samozhášivý
- krytí: IP40
- teplotní rozsah: -10 °C - +70 °C
- životnost: mech. 10 mil., elek. 100.000
- spojení: šroubové svorky, odlehčení tahu, průchodka
- průměr (kabel): 6 mm<sup>2</sup> - max. 8,5 mm<sup>2</sup>
- certifikát: IEC 1058-1

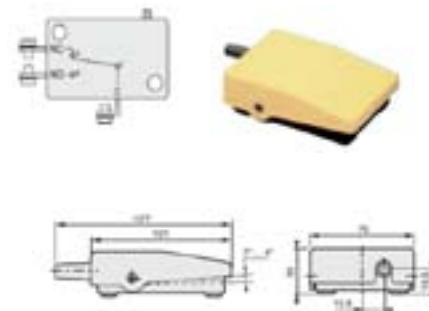

### FT2 Nožní spínač mini

Typ	Barva základny	Barva pedálu	Kód	EUR /ks	CZK /ks
FT21	šedá	žlutá	E166290	14,44	390,-
FT22	šedá	šedá	E166291	13,62	370,-
FT23	šedá	černá	E166292	13,62	370,-
FT24	šedá	červená	E166293	14,44	390,-
FT25	černá	žlutá	E166295	14,44	390,-
FT26	černá	šedá	E166296	13,62	370,-
FT27	černá	černá	E166297	13,62	370,-
FT28	černá	červená	E166298	14,44	390,-



Zámek pedálu: Pouze stiskem blokovací páky s patkou se pedál uvolní a aktivuje. Je tak zabráněno poškození, které je způsobené silnými vibracemi nebo otřesy způsobenými nesprávnou manipulací.

## Devices

### 1: Free movement of the lever

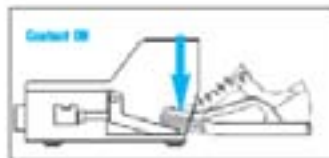
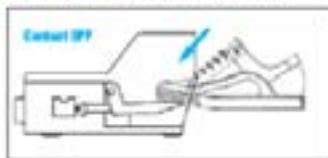

The lever can be actuated without any particular device.

### 2: Movement of the lever dependent of the safety device notch

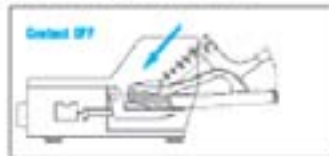
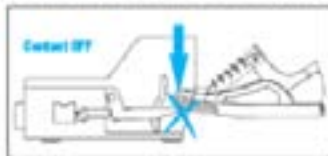

The pedal can be actuated only by lowering the safety lever fully inserting the foot, thus preventing any accidental actuation.

### 3: Device to maintain the lever in lowered position

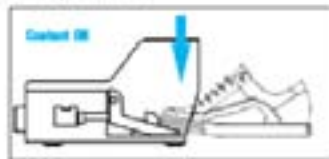
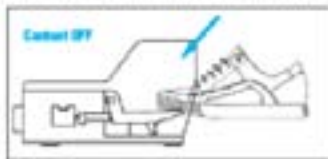

By pushing the lever the contact switches and the lever remains locked in lowered position.

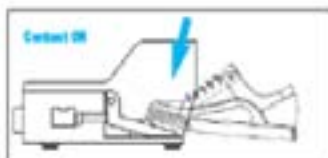

Push the locking device in order to unlock the pedal actuator. Once you release the lever the contacts return to their initial position.

### 4: Free movement with two-stage actuating force

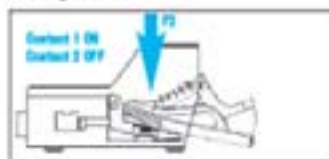
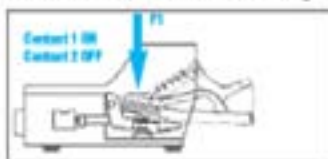

By applying a light pressure  $F_1$  on the lever, the first contact block will be actuated while the second keeps in state. An higher pressure  $F_2$  on the lever will switch also the second contact block.

### 5: With safety device notch and two-stage actuating force

Same as above but the pedal can be actuated only by completely inserting the foot in the device.

## Nožní spínače s krytem

### Technické parametry:

- napětí: 250 VAC
- zatížitelnost: AC-15: 24 V/10 A, 230 V/3,1 A, 400 V/1,8 A
- krytí: IP65
- teplotní rozsah: -10 °C - +70 °C
- kontakt: mžikový
- životnost: viz. AC-15 a DC-13, mech, 30 mill.
- spojení: plastová průchodka M20
- šroubové svorky: 0,75 – 2,5 mm<sup>2</sup>
- certifikát: IEC 947-5-1

AC-15 - Snap action

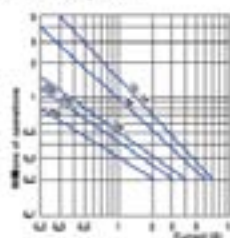

DC-13	Snap action	Slow action
Power loading for a lifetime of 1 million operating cycles		
Voltage	24 V	12 W
Voltage	48 V	6 W
Voltage	110 V	6 W

## FT1 ABS Nožní spínač s plastovým krytem

- materiál základny, krytu a pedálu: akrylonitrilbutadienstyren odolný proti nárazům



Typ	Barva	Funkce	Blokovací páka	Kontakt	Kód	EUR /ks	CZK /ks
FT11GE	žlutá	spínání	ano	1NC+1NO	E166282GE	38,63	1 030,-

## FT1-V0 Nožní spínač s plastovým krytem

- materiál základny, krytu a pedálu: akrylonitrilbutadienstyren odolný proti nárazům



Dostupný také s  
M12 konektorem

Pro nouzové  
zastavení

Typ	Barva	Funkce	Blokovací páka	Kontakt	Kód	EUR /ks	CZK /ks
FT10GE-V0	žlutá	spínání	ne	1NO+1NC	E166280V0GE	41,50	1 100,-
FT20GE-V0	žlutá	spínání	ne	2NO+2NC	E166281V0GE	48,40	1 290,-
FT11GE-V0	žlutá	spínání	ano	1NO+1NC	E166282V0GE	44,45	1 180,-
FT21GE-V0	žlutá	spínání	ano	2NO+2NC	E166283V0GE	51,50	1 370,-
FS10GE-V0	žlutá	blokování	ne	1NO+1NC	E166284V0GE	44,45	1 180,-
FS20GE-V0	žlutá	blokování	ne	2NO+2NC	E166285V0GE	51,50	1 370,-
FDT20GE-V0	žlutá	dvojitě blokování	ne	2NO+2NC	E166286V0GE	54,40	1 450,-
FDT21GE-V0	žlutá	dvojitě blokování	ano	2NO+2NC	E166287V0GE	57,40	1 530,-
FT10GR-V0	šedá	spínání	ne	1NO+1NC	E166280V0GR	41,50	1 100,-
FT20GR-V0	šedá	spínání	ne	2NO+2NC	E166281V0GR	48,40	1 290,-
FT11GR-V0	šedá	spínání	ano	1NO+1NC	E166282V0GR	44,45	1 180,-
FT21GR-V0	šedá	spínání	ano	2NO+2NC	E166283V0GR	51,50	1 370,-
FS10GR-V0	šedá	blokování	ne	1NO+1NC	E166284V0GR	44,45	1 180,-
FS20GR-V0	šedá	blokování	ne	2NO+2NC	E166285V0GR	51,50	1 370,-
FDT20GR-V0	šedá	dvojitě blokování	ne	2NO+2NC	E166286V0GR	54,40	1 450,-
FDT21GR-V0	šedá	dvojitě blokování	ano	2NO+2NC	E166287V0GR	57,40	1 530,-
FT10RT-V0	červená	spínání	ne	1NO+1NC	E166280V0RT	41,50	1 100,-
FT20RT-V0	červená	spínání	ne	2NO+2NC	E166281V0RT	48,40	1 290,-
FT11RT-V0	červená	spínání	ano	1NO+1NC	E166282V0RT	44,45	1 180,-
FT21RT-V0	červená	spínání	ano	2NO+2NC	E166283V0RT	51,50	1 370,-
FS10RT-V0	červená	blokování	ne	1NO+1NC	E166284V0RT	44,45	1 180,-
FS20RT-V0	červená	blokování	ne	2NO+2NC	E166285V0RT	51,50	1 370,-
FDT20RT-V0	červená	dvojitě blokování	ne	2NO+2NC	E166286V0RT	54,40	1 450,-
FDT21RT-V0	červená	dvojitě blokování	ano	2NO+2NC	E166287V0RT	57,40	1 530,-
FT10RTO-V0	červená	spínání	ne	1NO+1NC	E166280V0RTO	46,70	1 240,-
FT20RTO-V0	červená	spínání	ne	2NO+2NC	166281V0RTO	53,60	1 421,-
FT11RTO-V0	červená	spínání	ano	1NO+1NC	E166282V0RTO	49,70	1 320,-
FT21RTO-V0	červená	spínání	ano	2NO+2NC	E166283V0RTO	56,70	1 510,-
FS10RTO-V0	červená	blokování	ne	1NO+1NC	E166284V0RTO	49,70	1 320,-
FS20RTO-V0	červená	blokování	ne	2NO+2NC	E166285V0RTO	56,70	1 510,-

## FT1-V0-M Nožní spínač s hliníkovým krytem

- materiál základny a pedálu: polykarbonát /ABS-V0 – UL/CSA/IMQ samozhášivý
- hliníkový kryt



Typ	Barva	Funkce	Blokovací páka	Kontakt	Kód	EUR /ks	CZK /ks
FT10GE-V0-M	žlutá	spínání	ne	1NO+1NC	E167280GE	62,70	1 670,-
FT20GE-V0-M	žlutá	spínání	ne	2NO+2NC	E167281GE	69,60	1 850,-
FT11GE-V0-M	žlutá	spínání	ano	1NO+1NC	E167282GE	65,70	1 750,-
FT21GE-V0-M	žlutá	spínání	ano	2NO+2NC	E167283GE	72,60	1 930,-
FS10GE-V0-M	žlutá	blokování	ne	1NO+1NC	E167284GE	65,70	1 750,-
FS20GE-V0-M	žlutá	blokování	ne	2NO+2NC	E167285GE	72,60	1 930,-
FDT20GE-V0-M	žlutá	dvojitě blokování	ne	2NO+2NC	E167286GE	75,60	2 010,-
FDT21GE-V0-M	žlutá	dvojitě blokování	ano	2NO+2NC	E167287GE	78,50	2 090,-
FT10GR-V0-M	šedá	spínání	ne	1NO+1NC	E167280GR	62,70	1 670,-
FT20GR-V0-M	šedá	spínání	ne	2NO+2NC	E167281GR	69,60	1 850,-
FT11GR-V0-M	šedá	spínání	ano	1NO+1NC	E167282GR	65,70	1 750,-
FT21GR-V0-M	šedá	spínání	ano	2NO+2NC	E167283GR	72,60	1 930,-
FS10GR-V0-M	šedá	blokování	ne	1NO+1NC	E167284GR	65,70	1 750,-
FS20GR-V0-M	šedá	blokování	ne	2NO+2NC	E167285GR	72,60	1 930,-
FDT20GR-V0-M	šedá	dvojitě blokování	ne	2NO+2NC	E167286GR	75,60	2 010,-
FDT21GR-V0-M	šedá	dvojitě blokování	ano	2NO+2NC	E167287GR	78,50	2 090,-
FT10RT-V0-M	červená	spínání	ne	1NO+1NC	E167280RT	62,70	1 670,-
FT20RT-V0-M	červená	spínání	ne	2NO+2NC	E167281RT	69,60	1 850,-
FT11RT-V0-M	červená	spínání	ano	1NO+1NC	E167282RT	65,70	1 750,-
FT21RT-V0-M	červená	spínání	ano	2NO+2NC	E167283RT	72,60	1 930,-
FS10RT-V0-M	červená	blokování	ne	1NO+1NC	E167284RT	65,70	1 750,-
FS20RT-V0-M	červená	blokování	ne	2NO+2NC	E167285RT	72,60	1 930,-
FDT20RT-V0-M	červená	dvojitě blokování	ne	2NO+2NC	E167286RT	75,60	2 010,-
FDT21RT-V0-M	červená	dvojitě blokování	ano	2NO+2NC	E167287RT	78,50	2 090,-

## FTH Držák pro nožní spínač

Typ	Popis	Kód	EUR /ks	CZK /ks
FTH2	Držák pro 2 spínače	E166289-2	13,38	360,-
FTH3	Držák pro 3 spínače	E166289-3	25,92	690,-
FTH4	Držák pro 4 spínače	E166289-4	23,38	620,-
FTH5	Držák pro 5 spínačů	E166289-5	35,87	960,-

