

Relé HFA4 a HFA6 s nuceně vedenými kontakty

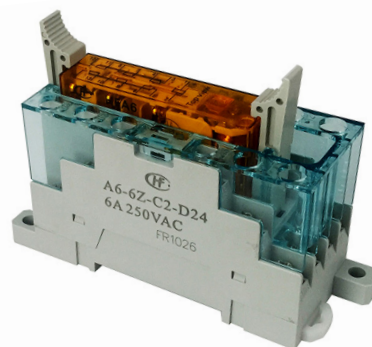
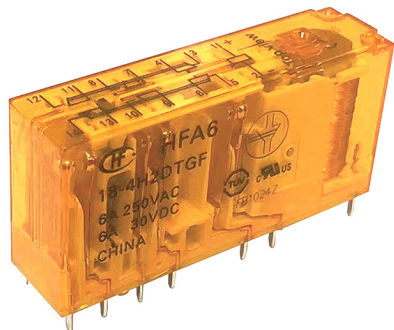
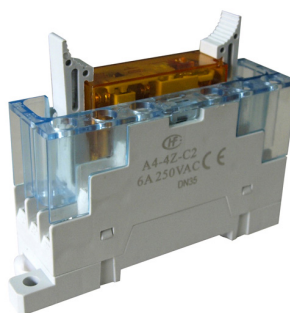
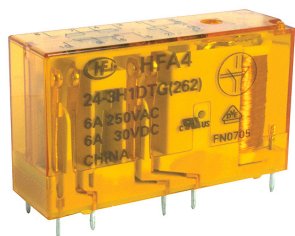

4pólové a 6pólové relé pro ekonomické řešení bezpečnostních obvodů nuceně vedené kontakty podle IEC 61810-3

Relé HFA4 a HFA6 s nuceně vedenými kontakty

Technické parametry HFA4:

- 4pólové relé
- vysoce kompaktní a úzké provedení
- napájení 24 VDC
- jmenovitá zátěž 6 A 250 VAC / 30 VDC
- provozní teplota -40...+85 °C
- malé rozměry 40 × 24 × 13 mm (Š × V × H)
- hmotnost 20 g
- nízký příkon, pouze 360 mW
- nuceně vedené kontakty podle IEC 61810-3

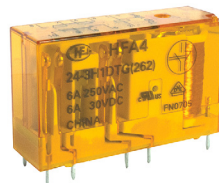

relé HFA4

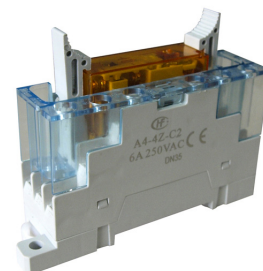

patice A4-4Z-C2

Technické parametry HFA6:

- 6pólové relé
- vysoce kompaktní a úzké provedení
- napájení 24 VDC
- jmenovitá zátěž 6 A 250 VAC / 30 VDC
- provozní teplota -40...+85 °C
- malé rozměry 50 × 24 × 13 mm (Š × V × H)
- hmotnost 23 g
- nízký příkon, pouze 500 mW
- nuceně vedené kontakty podle IEC 61810-3

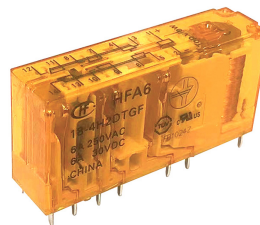

relé HFA6

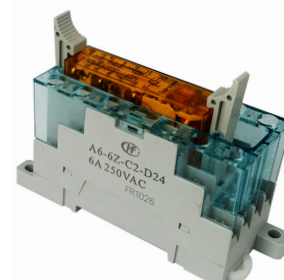

patice A6-6Z-C2

Příklad ekonomického rozšíření výstupů bezpečnostního relé.

Technické parametry patice A4-4Z-C2:

- patice pro 4pólové relé HFA4
- jmenovité napětí 250 VAC
- šroubové svorky s ochranou proti dotyku prstu IP20

Technické parametry patice A6-6Z-C2:

- patice pro 6pólové relé HFA6
- jmenovité napětí 250 VAC
- šroubové svorky s ochranou proti dotyku prstu IP20

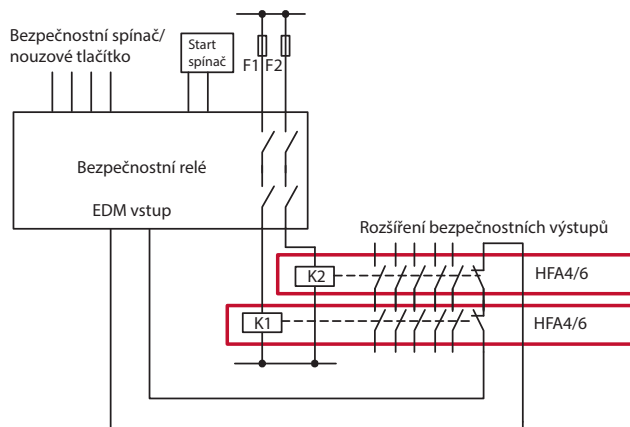

Typy relé HFA4, HFA6



Typ	Popis	Kontakty	Napájení VDC	EUR/ks	CZK/ks
HFA4/24-2H2D-TGF	4pólové relé, do patice	2 spínací + 2 rozpínací	24	15,00	400,00
HFA4/24-3H1D-TGF	4pólové relé, do patice	3 spínací + 1 rozpínací	24	15,00	400,00
HFA6/24-4H2D-TGF	6pólové relé, do patice	4 spínací + 2 rozpínací	24	16,80	445,00
HFA6/24-5H1D-TGF	6pólové relé, do patice	5 spínacích + 1 rozpínací	24	16,80	445,00
A4-4Z-C2	patice pro 4pólové relé na DIN lištu			17,40	460,00
A6-6Z-C2	patice pro 6pólové relé na DIN lištu			18,50	490,00