

Pracovní LED osvětlení řady M



napájení 24 VAC/VDC
životnost 50 000 hodin
krytí až IP65

Pracovní LED osvětlení řady M1

Technické parametry:

- výkon 9,5 W
- teplota světla 5 500...6 000 K
- napájení 24 VAC/VDC
- pracovní teplota -20...+45 °C
- materiál hliník, polykarbonát, polyamid + 15 % grafitová vlákna
- životnost 50 000 hodin
- krytí IP65



Rozměry v mm:

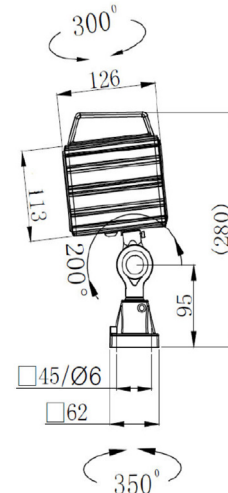

Typ	Spotřeba W	Napájení VAC/VDC	EUR/ks	CZK/ks
M1-B1-9,5W-S	9,5	24	85,31	2 260,00

Pracovní LED osvětlení řady M1S

Technické parametry:

- výkon 9,5 W
- teplota světla 6 000...6 500 K
- napájení 24 VAC/VDC
- pracovní teplota -20...+45 °C
- materiál hliník, polykarbonát, polyamid + 15 % grafitová vlákna
- životnost 50 000 hodin
- krytí IP65



Rozměry v mm:

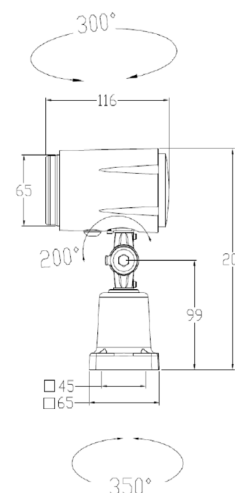

Typ	Spotřeba W	Napájení VAC/VDC	EUR/ks	CZK/ks
M1S-B1-9,5W	9,5	24	82,74	2 200,00

Pracovní LED osvětlení řady M2

Technické parametry:

- výkon 9,5 W
- teplota světla 5 500...6 000 K
- napájení 24 VAC/VDC
- pracovní teplota -20...+45 °C
- materiál hliník, polykarbonát, polyamid + 15 % grafitová vlákna
- životnost 50 000 hodin
- krytí IP65

**Délka ramene:
27 + 19 cm**



Rozměry v mm:

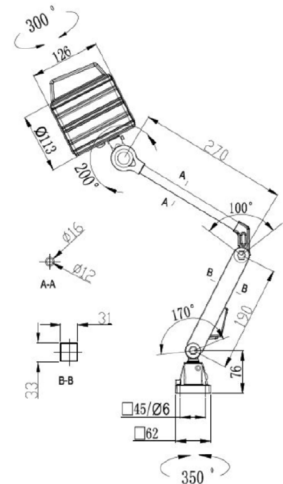

Typ	Spotřeba W	Napájení VAC/VDC	EUR/ks	CZK/ks
M2-B1-9,5W-S	9,5	24	103,43	2 740,00

Pracovní LED osvětlení řady M2S

Technické parametry:

- výkon 9,5 W
- teplota světla 6 000...6 500 K
- napájení 24 VAC/VDC
- pracovní teplota -20...+45 °C
- materiál hliník, polykarbonát, polyamid + 15 % grafitová vlákna
- životnost 50 000 hodin
- krytí IP65

**Délka ramene:
27 + 19 cm**



Rozměry v mm:

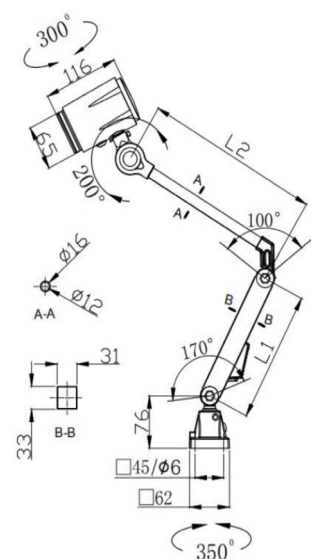

Typ	Spotřeba W	Napájení VAC/VDC	EUR/ks	CZK/ks
M2S-B1-9,5W-S	9,5	24	98,26	2 610,00

Pracovní LED osvětlení řady M3R

Technické parametry:

- výkon 4,5 W
- teplota světla 6 000...6 500 K
- napájení 24 VAC/VDC
- pracovní teplota -20...+45 °C
- materiál hliník, polykarbonát, polyamid + 15 % grafitová vlákna
- životnost 50 000 hodin
- krytí IP20

Uchycení pomocí
zabudovaného
magnetu



Rozměry v mm:

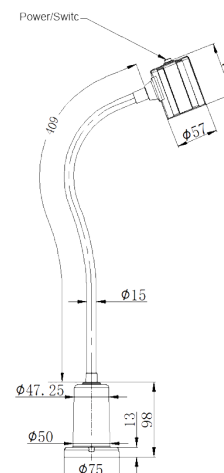

Typ	Spotřeba W	Napájení VAC/ VDC	EUR/ks	CZK/ks
M3R-B1-4,5W	4,5	24	67,23	1 790,00

Pracovní LED osvětlení řady M3M

Technické parametry:

- výkon 4,5 W
- teplota světla 6 000...6 500 K
- napájení 24 VAC/VDC
- pracovní teplota -20...+45 °C
- materiál hliník, polykarbonát, polyamid
- Životnost 50 000 hodin
- krytí IP54

Uchycení pomocí
zabudovaného
magnetu



Rozměry v mm:

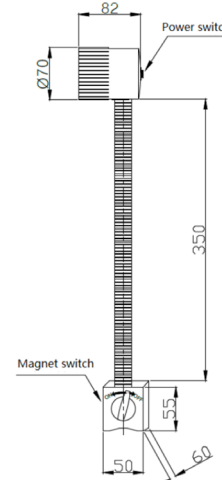

Typ	Spotřeba W	Napájení VAC/ VDC	EUR/ks	CZK/ks
M3M-B1-4,5W	4,5	24	72,40	1 920,00

Pracovní LED osvětlení řady M3S

Technické parametry:

- výkon 4,5 W
- teplota světla 5 500...6 000 K
- napájení 24 VAC/VDC
- pracovní teplota -20...+45 °C
- materiál hliník, polykarbonát, polyamid + 15 % grafitová vlákna
- životnost 50 000 hodin
- krytí IP20



Rozměry v mm:

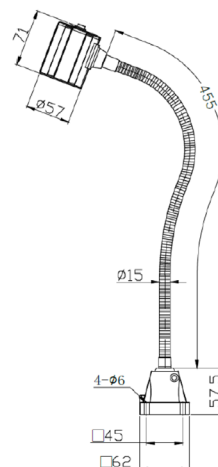

Typ	Spotřeba W	Napájení VAC/VDC	EUR/ks	CZK/ks
M3S-B1-4,5W	4,5	24	41,37	1 100,00

Pracovní LED osvětlení řady M3W

Technické parametry:

- výkon 4,5 W
- teplota světla 5 500...6 000 K
- napájení 24 VAC/VDC
- pracovní teplota -20...+45 °C
- materiál hliník, polykarbonát, polyamid
- životnost 50 000 hodin
- krytí IP65



Rozměry v mm:

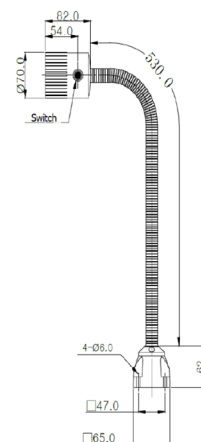

Typ	Spotřeba W	Napájení VAC/VDC	EUR/ks	CZK/ks
M3W-B1-550-4,5W	4,5	24	67,23	1 790,00