

## PŘIPOJOVACÍ SVORKY

### EASK3 pro 2/3 vodiče

Svorka pro 2 nebo 3 vodiče  
Šetří místo  
Pro měděné a hliníkové vodiče



Materiál: pocínovaná mosaz (svorky), Galvanizovaná ocel (šrouby)  
PC/ABS bez halogenu (izolace)  
Norma: VDE 0220-3  
Nominální proud: AS/3x16: 63 A, AS/2x25: 100 A

Typ	Průřez mm <sup>2</sup>	Farba	Kolík mm	Kód	EUR /ks	CZK /ks
EASK3/2	1,5-16	grau	4x5x12,3	E175400	4,66	124,00
EASK3/1	1,5-16	grau	4x5x12,3	E175401	4,21	112,00
EASK3/1BL	1,5-16	blau	4x5x12,3	E175401BL	4,21	112,00
EASK2/1	16-25	grau	4x5x12,3	E175402	4,21	112,00

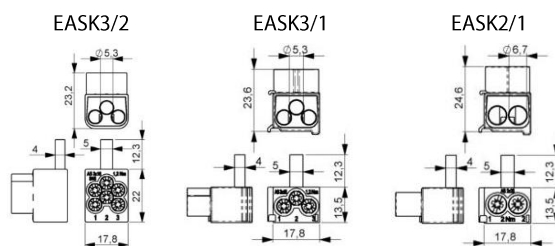

### EASK1

Pro přímé připojení  
Pro měděné a hliníkové vodiče  
Ochrana před dotykem

Materiál: ABS/PC/Blend, bez halogenu (kryt)  
Barva: šedá nebo bílá

EASK1 AL/Cu-16-50



EASK1 AL/Cu-2,5-50



Typ	Průřez mm <sup>2</sup>	Kolík mm	Balení ks	Kód	EUR /ks	CZK /ks
EASK1 AL/Cu-16-50	16-50	6,9 x 6,9 x 14	15	E175405	5,48	146,00
EASK1 AL/Cu-2,5-50	2,5-50	6,9 x 6,9 x 13	15	E175406	8,44	224,00



### Ploché svorky

Typ	Průřez mm <sup>2</sup>	Kolík mm	Balení ks	Kód	EUR /ks	CZK /ks
EASF/25-K fingersicher	35	3,7 x 2,5 x 20	30	E185550	1,47	39,00
EAS/25-SN	25	4 x 2,5 x 13	30	E185551	1,02	28,00
EAS/35-S	35	4 x 2,5 x 12	50	E185552	1,16	31,00
EAS/35-SL iso grau	35	4 x 2,5 x 23	20	E185553	1,39	37,00
EAS/35-SL iso blau	35	4 x 2,5 x 23	20	E185554	1,39	37,00
EAS/35-SL iso grau so	35	4 x 2,5 x 29	20	E185555	1,61	43,00
EAS/35-SL iso blau so	35	4 x 2,5 x 29	20	E185556	1,33	36,00
EAS/50-SN	50	4 x 3,5 x 15	25	E185557	2,37	63,00
EAS/50-SL	50	4 x 3,5 x 40	30	E185558	1,92	51,00
EAS/50-SN-M	50	6,5 x 2,5 x 15	20	E185559	6,44	171,00

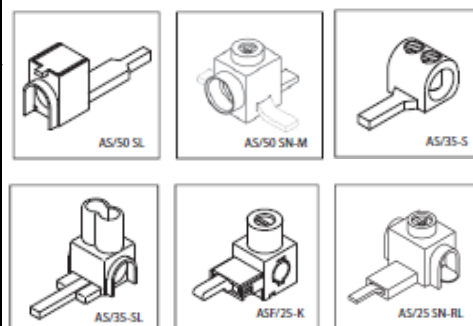

## Vidlicové svorky

Typ	Průřez mm <sup>2</sup>	Vidlice mm	Balení ks	Kód	EUR /ks	CZK /ks
EAS/25-GN	25	11 x 2,5 x 13	30	E185570	0,68	19,00
EAS/35-K blank	35	11 x 3 x 14,5	50	E185571	0,82	22,00
EAS/35-M/N blank	35	11 x 2,5 x 14,5	50	E185572	0,79	21,00
EAS/50-GN	50	11 x 2 x 14,4	25	E185573	1,64	44,00

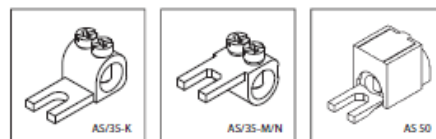

## Napájecí svorka

Typ	Průřez mm <sup>2</sup>	Počet pólů	Balení ks	Kód	EUR /ks	CZK /ks
ES/35-S/G	35	1	10	E185577	1,92	51,00
ES/35-S/G-F		1 <i>finger-safe</i>		E185578	2,99	80,00



## SVORKOVNICE NA DIN LIŠTU

Pro rozdělení potenciálů v rozvaděči  
Šetřící čas a místo  
Pro montáž na DIN lištu

### EKL1

Montáž: kolmá  
Verze: otevřená  
Materiál (základny): Pa6 bez halogenu



Typ	Barva	Počet svorek	Průřez mm <sup>2</sup>	Balení ks	Kód	EUR /ks	CZK /ks
EKL1-1x7/63A N	Modrá	7	16	10	E175010	1,64	44,00
EKL1-1x12/63A N	Modrá	12	16	10	E175011	2,29	61,00
EKL1-1x15/63A N	Modrá	15	16	10	E175012	3,08	82,00
EKL1-1x7/63A PE	Zelená/Žlutá	7	16	10	E175013	1,70	46,00
EKL1-1x12/63A PE	Zelená/Žlutá	12	16	10	E175014	2,29	61,00
EKL1-1x15/63A PE	Zelená/Žlutá	15	16	10	E175015	3,08	82,00



### EKL3

Provedení: svorkovnice bez krytu  
Materiál (základny): Pa6 bez halogenu

Typ	Barva	Počet svorek	Průřez mm <sup>2</sup>	Balení ks	Kód	EUR /ks	CZK /ks
EKL3-2x5/63A	Šedá	2 x 5	16	10	E175030	7,99	212,00



### EKL4

Provedení: svorkovnice bez krytu  
Materiál (základny): Pa6 bez halogenu

Typ	Barva	Počet svorek	Průřez mm <sup>2</sup>	Balení ks	Kód	EUR /ks	CZK /ks
EKL4-4x9/63A	Šedá	4 x 9	16	10	E175035	17,75	471,00

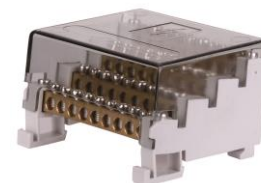

Testované napětí: 500V  
 Normy: IMQ – CEI EN 60947-1, CEI EN 60947-7-1  
 Materiál (základny): Pa6 bez halogenu  
 Materiál krytu: PC průhledný  
 Provedení: svorkovnice s krytem



Typ	Barva	Počet svorek	Průřez mm <sup>2</sup>	Balení ks	Kód	EUR /ks	CZK /ks
EKL5-2x7/100A	Šedá	2 x 7	5x10 + 1x25 + 1x35	4	E175050	12,92	343,00
EKL5-4x12/100A	Šedá	4 x 7	5x10 + 1x25 + 1x35	2	E175043	19,95	529,00
EKL5-2x11/125A	Šedá	2 x 11	6x10 + 2x16 + 2x25 + 1x35	2	E175041	16,50	438,00
EKL5-2x13/125A	Šedá	2 x 15	12x10 + 2x25 + 1x35	2	E175042	19,44	516,00

## EKL7

Testované napětí: 500V  
 Normy: IMQ – CEI EN 60947-1, CEI EN 60947-7-1  
 Materiál (základny): Pa6 bez halogenu  
 Materiál krytu: PC průhledný  
 Provedení: svorkovnice s krytem  
 Montáž: nacvaknutí na DIN lištu nebo pomocí šroubů



Typ	Barva	Počet svorek	Průřez mm <sup>2</sup>	Balení ks	Kód	EUR /ks	CZK /ks
EKL7-4x8/160A	šedá	4 x 8	5x16 + 1x25 + 1x35 + 1x50	1	E175051	48,74	1 292,00
EKL7-4x13/160A	šedá	4 x 13	8x16 + 2x25 + 2x35 + 1x50	1	E175052	58,80	1 559,00
EKL7-5x8/160A	šedá	5 x 8	5x16 + 1x25 + 1x35 + 1x50	1	E175053	54,20	1 437,00
EKL7-5x13/160A	šedá	5 x 13	8x16 + 2x25 + 2x35 + 1x50	1	E175054	68,20	1 808,00

## SVORKOVNICE NA DIN LIŠTU

### EKL6

Zacvakávací na TS35  
Demontáž pomocí šroubováku  
Kompaktní design  
Praktické plug-in svorky

Normy: Svorky EN60998/VDE 0613, bezpečnost VBG4/BGC A2  
Svorky: 12 svorek max. 2,5 mm<sup>2</sup>  
+ 2 svorky max. 4 mm<sup>2</sup>  
+1 svorka max. 25 mm<sup>2</sup>  
Rozměr: výška < 30 mm



Typ	Barva	Počet svorek	Kód	EUR /ks	CZK /ks
EKL6-1x15-N	Modrá		E175000	5,70	152,00
EKL6-1x15-PE	Zelená	12x2,5/1,5 mm <sup>2</sup> + 2x4/2,5 mm <sup>2</sup> + 1x25/16 mm <sup>2</sup>	E175001	5,70	152,00
EKL6-1x15	Šedá		E175002	5,70	152,00

### EKL8

Svorky: 7, 12 nebo 15 svorek max. 16 mm<sup>2</sup>  
Jmenovitý proud: 63 A  
Normy: svorky EN60998/VDE0613, bezpečnost VBG4/BGC A

Typ	Barva	Průřez mm <sup>2</sup>	Kód	EUR /ks	CZK /ks
EKL8-1x7-N/63A	Modrá	7 x 16	E175080	1,73	46,00
EKL8-1x7-PE/63A	Zelená/Žlutá	7 x 16	E175081	1,73	46,00
EKL8-1x7/63A	Šedá	7 x 16	E175082	1,73	46,00
EKL8-1x12-N/63A	Modrá	12 x 16	E175083	2,60	69,00
EKL8-1x12-PE/63A	Zelená/Žlutá	12 x 16	E175084	2,60	69,00
EKL8-1x12/63A	Šedá	12 x 16	E175085	2,60	69,00
EKL8-1x15-N/63A	Modrá	15 x 16	E175086	3,08	82,00
EKL8-1x15-PE/63A	Zelená/Žlutá	15 x 16	E175087	3,08	82,00
EKL8-1x15	Šedá	15 x 16	E175088	3,08	82,00



## EKL10

Délka: 1 m

Typ	Výška mm	Šířka mm	Délka mm	Počet svorek	Závit	Průřez mm <sup>2</sup>	Balení ks	Kód	EUR /ks	CZK /ks
EKL10-9x6,5	9	6,5	1000	152	M5	16	20	E175070	15,09	400,00
EKL10-8x8	8	8	1000	166	M4	10	20	E175071	21,98	583,00
EKL10-6x8	6	8	1000	166	M4	10	20	E175072	18,11	480,00
EKL10-8x6	8	6	1000	153	M4	1,5-4	10	E175073	15,62	414,00
EKL10-9x6	9	6	1000	113	M4	2,5-6	10	E175074	15,62	414,00
EKL10-13x6	13	6	1000	83	M4	16,35	10	E175075	20,99	557,00
EKL10-12x8	12	8	1000	116	M5	2,5-16	10	E175076	20,99	557,00

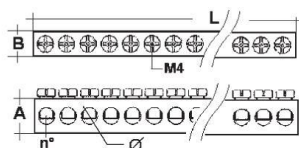

EKL10-8x6 - EKL10-12x8

## EKL-MSWS Základny pro montáž svorkovnicových pásů

Materiál: MS: PA 6 bez halogenu  
MS1-3: PA 66 samozhášivý

Typ	Rozměr svorky	Barva	Balení ks	Kód	EUR /ks	CZK /ks
EKL10-MS	9x6,5+8x8+6x8	Bílá	50	E175079	0,60	16,00
EKL11-MS1	9x6	Černá	50	E175079-1	0,58	16,00
EKL11-MS2	12x8		50	E175079-2	0,49	13,00
EKL11-MS3	9x19		50	E175079-3	1,16	31,00



EKL10-MS1+2

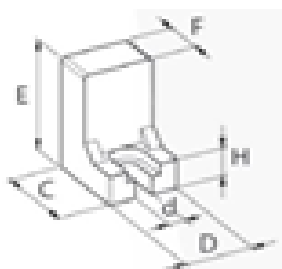

EKL10-MS3

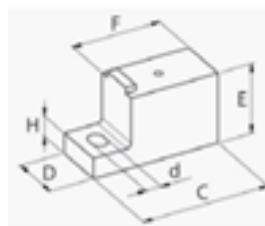

Typ	Výška mm	Šířka mm	Délka mm	Počet svorek	Závit	Průřez mm <sup>2</sup>	Balení ks	Kód	EUR /ks	CZK /ks
EKL11-2x6	9	19	102	12	2 x M10 + 2 x 6 x M5	2,5-6	10	E175092	5,42	144,00
EKL11-2x12	9	19	144	24	2 x M10 + 2 x 12 x M5	2,5-6	10	E175093	7,37	196,00
EKL11-2x24	9	19	230	48	2 x M10 + 2 x 24 x M5	2,5-6	10	E175094	12,41	329,00
EKL11-13-6-20	13	6	215	1	20 x M5 (Montáž 2 x M6)	16-35	25	E175090	14,72	391,00
				3		4-16				
				8		2,5-6				
				8		1,5-4				
EKL11-13-6-50	13	6	462	1	50 x M5 (Montáž 2 x M6)	16-35	5	E175091	22,65	601,00
				6		4-16				
				24		2,5-6				
				19		1,5-4				

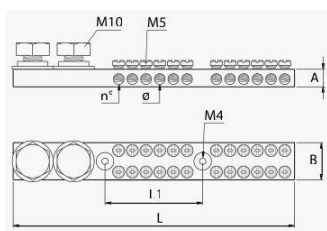

EKL11-2x6 - EKL11-2x24

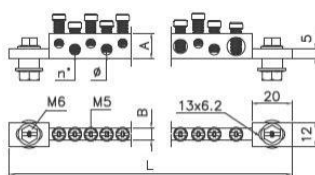

EKL11-13-6-20 - EKL11-13-6-50

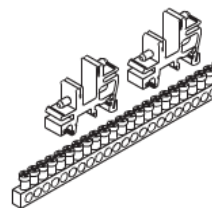

EKL10-MS

## SVORKOVNICE NA DIN LIŠTU V PROVEDENÍ CLIPBOARD



Od 40 do 160 A, 2 nebo 4 póly, pro použití v aplikacích kde efektivní hodnota zkratového proudu nepřesáhne 10 kA. Vybavená průhledným krytem mezi fázemi zepředu a zezadu, svorkovnice s možností demontáže pro utažení svorek.

Kompaktní provedení pro 80 až 400 A, 1 nebo 3 póly, pro použití v aplikacích kde efektivní hodnota zkratového proudu nepřesáhne 10 kA. Kabeláž je jednoduchá díky vodícím otvorům. Vysoká hodnota elektrické izolace. Bez nutnosti sundání krytu při utahování svorek.

Všechny výrobky řady  $\Omega$  BLOCK mohou být umístěny na DIN lištu

Izolace mezi fázemi  
Ochranný kryt, odnímatelný  
Izolační samozhášivá základna: UL 94 - V0  
Rychlá montáž na DIN lištu  
V souladu s normou IEC 947-7-1  
Přídavné nízkonapěťové svorky

Materiál: vodiče z mosazi, šroubky z galvanizované oceli

### EKL12

Typ	V mm	Š mm	D mm	Rozteč mm	OUT s dutinkou mm <sup>2</sup>	OUT bez dutinky mm <sup>2</sup>	IN s dut. mm <sup>2</sup>	IN bez dut. mm <sup>2</sup>	Kód	EUR /ks	CZK /ks
EKL12-1	46	51	66	45	8 (1x 2,5-6; 4x 1,5-4; 3x 1,5-2,5)	8 (1x 1,5-6; 4x 1,5-4; 3x 1,5-2,5)	2,5-6	1,5-6	E175120	8,22	218,00
EKL12-2	46	51	66	45	7 (5x 1,5-4; 2x 1,5-4)	7 (5x 1,5-4; 2x 1,5-4)	10-25	6-16	E175121	9,16	243,00
EKL12-3	46	51	66	45	6 (5x 2,5-6; 1x 10-25)	6 (5x 1,5-6; 1x 6-16)	10-35	10-25	E175122	9,43	250,00
EKL12-4	46	51	132	112	14 (1x 10-35; 11x 2,5-6; 2x 10-25)	14 (1x 10-25; 11x 1,5-6; 2x 6-16)	10-35	10-25	E175123	13,34	354,00

OUT = Výstup; IN = vstup

### EKL13

Typ	V mm	Š mm	D mm	Rozteč mm	OUT s dutinkou mm <sup>2</sup>	OUT bez dutinky mm <sup>2</sup>	IN s dut. mm <sup>2</sup>	IN bez dut. mm <sup>2</sup>	Kód	EUR /ks	CZK /ks
EKL13-1	84	50	66	45	8 (1x 2,5-6; 4x 1,5-4; 3x 1,5-2,5)	8 (1x 1,5-6; 4x 1,5-4; 3x 1,5-2,5)	2,5-6	1,5-6	E175130	13,29	353,00
EKL13-2	84	50	100	80	14 (1x 2,5-6; 7x 1,5-4; 6x 1,5-2,5)	14 (1x 1,5-6; 7x 1,5-4; 6x 1,5-2,5)	2,5-6	1,5-6	E175131	17,12	454,00
EKL13-3	84	50	66	45	7 (5x 1,5-4; 2x 1,5-4)	7 (5x 1,5-4; 2x 1,5-4)	10-25	6-16	E175132	14,29	379,00
EKL13-4	84	50	100	80	12 (1x 10-25; 8x 1,5-4; 2x 1,5-4; 1x 4-10)	12 (1x 10-25; 8x 1,5-4; 2x 1,5-4; 1x 4-10)	10-25	6-16	E175133	18,50	491,00
EKL13-5	84	50	66	45	6 (5x 2,5-6; 1x 10-25)	6 (5x 1,5-6; 1x 6-16)	10-35	10-25	E175134	14,91	353,00
EKL13-6	84	50	100	80	10 (1x 10-35; 2x 10-25; 7x 2,5-6)	10 (1x 10-25; 2x 6-16; 7x 1,5-6)	10-35	10-25	E175135	19,02	454,00
EKL13-7	84	50	132	112	14 (1x 10-35; 2x 10-25; 11x 2,5-6)	14 (1x 10-25; 2x 6-16; 11x 1,5-6)	10-35	10-25	E175136	26,25	379,00
EKL13-8	75	49	98	55	7 (5x 1,5-6; 2x 1,5-16)	7 (5x 1,5-6; 2x 1,5-10)	6-35	6-25	E175137	27,13	491,00

OUT = Výstup; IN = Vstup



## SVORKOVNICE NA DIN LIŠTU V PROVEDENÍ CLIPBOARD



### EKL14

Oddělené vstupy (s výjimkou E1754140)  
 Jednoduchá kabeláž: E175140, E175143  
 Izolace mezi fázemi  
 Ochranný kryt, s možností demontáže  
 Izolační samozhášivá základna: UL 94 - V0  
 Rychlá montáž na DIN lištu  
 V souladu s normou IEC 947-7-1  
 Nastavitelná hloubka: E175141, E175142  
 E175141 ve verzi Up & Down: svorka pro 2 fáze na každé  
 E175143 ve verzi Side Input: vertikální vstup

Materiál: Vodiče z mosazi, šroubky z galvanizované oceli

Typ	V mm	Š mm	D mm	Rozteč mm	OUT bez dutinky mm <sup>2</sup>	OUT s dutinky mm <sup>2</sup>	IN bez dut. mm <sup>2</sup>	IN s dut. mm <sup>2</sup>	Kód	EUR /ks	CZK /ks
EKL14-1	85	70	168	150	11 (3x 10-35; 8x 2,5-16)	11 (3x 10-25; 8x 1,5-16)	10-50	10-50	E175140	52,00	1 378,00
EKL14-2	105	55	176	163	11 (3x 10-35; 8x 2,5-16)	11 (3x 10-16; 8x 1,5-16)	10-50	10-50	E175141	54,60	1 447,00
EKL14-3	105	55	176	163	11 (3x 10-35; 8x 2,5-16)	11 (3x 10-16; 8x 1,5-16)	10-50	10-50	E175142	54,60	1 447,00
EKL14-4	95	67	154	135	11 (3x 10-35; 8x 2,5-16)	11 (3x 10-25; 8x 1,5-16)	10-50	10-50	E175143	56,20	1 490,00

### EKL14Z

Izolační samozhášivá základna: UL 94 - V0  
 Možnost rozšíření  
 Velmi stabilní konstrukce

Materiál: vodiče z mosazi, šroubky z galvanizované oceli

Typ	H mm	P mm	L mm	I mm	Výstup	Průřez bez (mm <sup>2</sup> ) s dutinkou (mm <sup>2</sup> )	Balen ks	Kód	EUR /ks	CZK /ks
EKL14Z-1	27	17	161	57	14	1x 10-35; 1x 2,5-16 1x 10-16; 1x 1,5-16	1	E175142Z	n.p.	n.p.

n.p. = na poptání

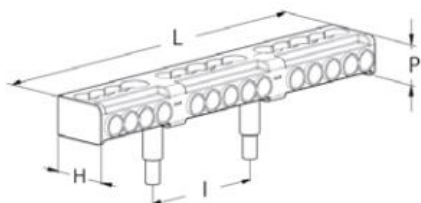

## VELKÉ SVORKOVNICE

Šrouby M6 pro montáž jsou součástí balení KL15-1-T+N a KL15-2-T+N  
 Kit pro ochranný kryt je součástí balení KL15-1-T+N (E175189) a KL15-2-T+N  
 Kit pro montáž na DIN lištu je součástí balení KL15-2-T+N

Materiál: Polyamid 6.6 m. 30% skleněných vláken, samozhášivý UL 94 - V0

Pracovní teplota: -40°C až +130°C

Teplota pod napětím: +125°C

Teplota měknutí: +250°C

Test roztavení kabelů: +960°C

Barva: černá

Děrované měděné lišty dostupné na vyžádání

## EKL 15 uchycení pro svorkovnice

Typ	A mm	B mm	C mm	D mm	E mm	Balení ks	Kód	EJR /ks	CZK /ks
EKL15-1-T+N	150	54	15	130	-	8	E175180	8,50	226,00
EKL15-2-T+N	216	117	34	200	-	2	E175181	23,93	635,00
EKL15-3-T	180	55	18	-	60	1	E175182	18,53	492,00
EKL15-4-T+N	240	55	18	-	60	1	E175183	23,95	635,00

Typ	Průřez mm	lc <sub>Cpk</sub> mm	lc <sub>Cms</sub> mm	Rozměry mm													
				11,9	13,6	24	30	48,3	7	8	12	15	23				
EKL15-1-T+N	15x5	150	561	455	258	150	-	-	-	-	-	-	-	-			
	20x5	250	647	526	266	150	-	-	-	-	-	-	-	-			
EKL15-2-T+N	15x5	150	682	554	314	250	100	-	-	-	-	-	-	-			
	20x5	250	788	640	363	261	100	-	-	-	-	-	-	-			
	32x5	400	980	980	410	261	100	-	-	-	-	-	-	-			
	20x10	500	980	980	410	261	100	-	-	-	-	-	-	-			
	30x10	630	980	980	410	261	100	-	-	-	-	-	-	-			
Typ	Průřez mm	lc <sub>Cpk</sub> mm	lc <sub>Cms</sub> mm	Rozměry mm													
				30	34	44,1	50,4	54,6	60,9	75,6	15	17	21	24	26	29	36
EKL15-3-T,	20x5	250	600	-	400	-	200	-	-	-	-	-	-	-	-	-	-
	20x10	500	-	600	-	400	-	200	-	-	-	-	-	-	-	-	-
EKL15-4-T+N	30x5	400	-	600	-	400	200	-	-	-	-	-	-	-	-	-	-
	30x10	630	-	600	-	400	200	-	-	-	-	-	-	-	-	-	-

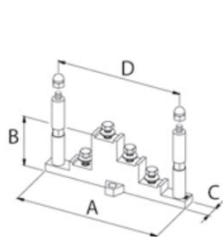

EKL15-1-T+N

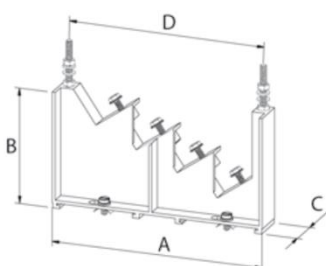

EKL15-2-T+N

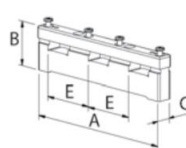

EKL15-3-T

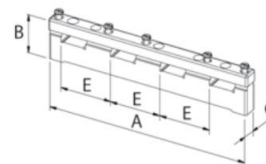

EKL15-4-T+N

## EKL 15 Ochranný kryt

Typ	Poznámka	A mm	B mm	C mm	Balení ks	Kód	EUR /ks	CZK /ks
EKL15-5	pro KL15-3-T	185	36	23	1	E175184	8,38	223,00
EKL15-6	pro KL15-4-T+N	245	36	23	1	E175185	8,56	227,00



## EKL 15 Ohýbatelný ochranný kryt

Materiál: PETG

Typ	V mm	Š mm	D mm	Balení ks	Kód	EUR /ks	CZK /ks
EKL15-7	1 000	2 000	3	1	E175186	172,00	4 558,00
EKL15-8	1 000	215	3	5	E175187	26,04	691,00
EKL15-9	1 000	150	3	5	E175188	19,57	519,00

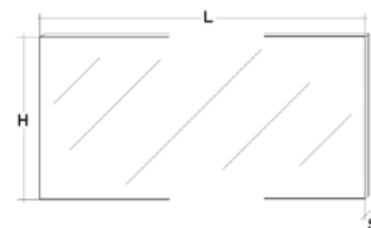
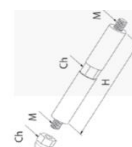
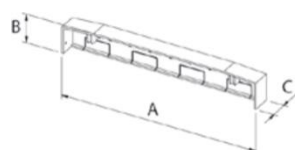

## EKL 15 Distanční sloupky

Materiál: Polyamid 6.6 m. 30% skleněných vláken

Typ	Obsah balení	Závit	V mm	P mm	Balení ks	Kód	EUR /ks	CZK /ks
EKL15-10	4x distanční sloupek + 4x matka	M6	70	10	10	E175189	4,17	111,00

## VELKÉ SVORKOVNICE

Skládá se z:

Měděné pásy (rozsah, délka a počet děr v tabulce níže)

Uchycení pro svorkovnici

Místo pro ochranný kryt

Ochranný kryt, ořezaný, ohnutý, vyvrtaný ve vhodné velikosti



### Kompletní sestavy

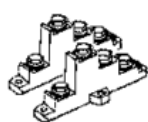

EKL15-11

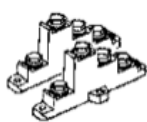

EKL15-12

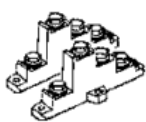

EKL15-13

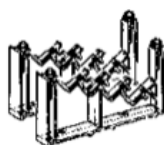

EKL15-14

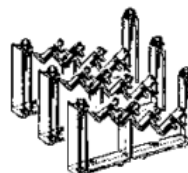

EKL15-15

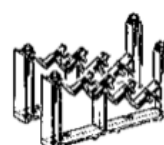

EKL15-16

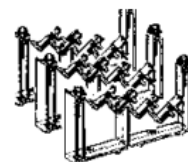

EKL15-17

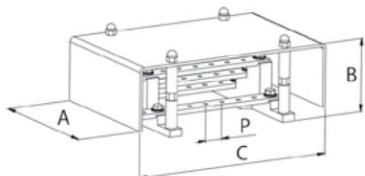

EKL15-12

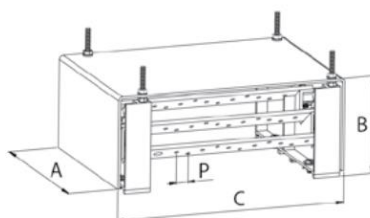

EKL15-14

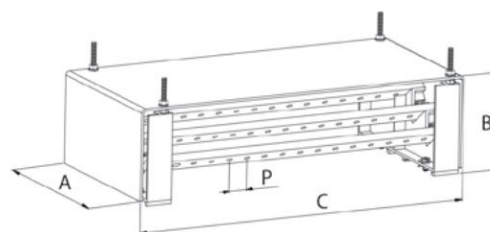

EKL15-16

Typ	$I_N$	$I_{cc_{rms}}$	Průřez	A	B	C	P	VPE	Vstupy	Výstupy	Kód podstavy	Počet podstav	Kód	EUR /ks	CZK /ks
A	A	A	mm	mm	mm	mm	mm	ks							
EKL15-11	160	15	15x5	150	81	230	20	1	1x $\varnothing 8,5$	6x M6	E175180	2	E175170	87,70	2 325,00
EKL15-12	250	15	20x5	150	81	230	20	1	1x $\varnothing 8,5$	6x M6	E175180	2	E175171	96,40	2 555,00
EKL15-13	250	10	20x5	150	81	430	20	1	1x $\varnothing 8,5$	10x M6	E175180	2	E175172	132,80	3 520,00
EKL15-14	400	13	32x5	216	127	305	17,5	1	1x $\varnothing 10,5$	11x M6	E175181	2	E175173	148,40	3 933,00
EKL15-15	400	15	32x5	216	127	480	17,5	1	1x $\varnothing 10,5$	20x M6	E175181	3	E175174	222,00	5 883,00
EKL15-16	630	12	30x10	216	127	455	25	1	1x $\varnothing 10,5$	14x M8	E175181	2	E175175	329,00	8 719,00
EKL15-17	630	15	30x10	216	127	555	25	1	1x $\varnothing 10,5$	17x M8	E175181	3	E175176	401,00	10 627,00

## SVORKOVNICE

Vstupní svorky se šroubem, výstupní svorky s pružinou a měděnými kontakty

Přímá montáž na din lištu pomocí 4xM4

V souladu s normami EN60998 - EN 60999

Materiál: polyamid 6.6 m. 30% skleněných vláken, samozhášivý UL 94 - V0

Krytí: IP20

### EKL 16

Typ	Pól	Barva	I <sub>N</sub> A	A mm	B mm	C mm	D mm	U <sub>i</sub> V	IN/OUT		N°		Průřez mm		Moment Nm	Balení ks	Kód	EUR /ks	CZK /ks
									IN	OUT	bez	s dutinkou	bez	s dutinkou					
EKL16-1	1	Modrá	76	53	47	24	12	690	IN	2	1,5-25	1,5-16	2,5	10	E175005	11,64	309,00		
									OUT	14	0,5-4	0,5-4	-						
EKL16-2	1	Šedá	76	53	47	24	12	690	IN	2	1,5-25	1,5-16	2,5	10	E175006	11,64	309,00		
									OUT	14	0,5-4	0,5-4	-						
EKL16-3	2	Modrá/ Šedá	76	53	47	24	12	690	IN	1	1,5-25	1,5-16	2,5	10	E175007	11,64	309,00		
									OUT	7	0,5-4	0,5-4	-						

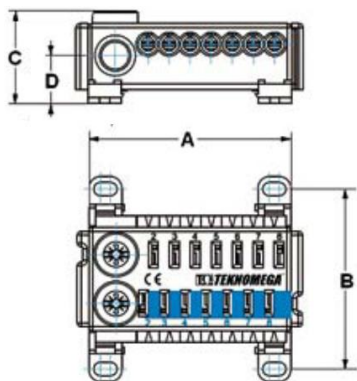

EKL16-2

## POTENCIONÁL VYROVNÁVAJÍCÍ TYČE

### EPAS1 s odnímatelným krytem

Materiál (Kryt): vysoce odolný polystyrene, bez halogenu

Svorky: pás 30 x 4 mm nebo kulatý vodič 8-10 mm, 50 mm<sup>2</sup>, 7x kulatý vodič 6-25 mm<sup>2</sup>

Použití: vnitřní

Norma: VDE 0618, Teil 1

Typ	Počet řad	Počet svorek	Balení ks	Kód	EUR /ks	CZK /ks
EPAS1-1	1	8	100	E175200	5,56	148,00
EPAS1-2	2	15	100	E175201	6,69	178,00

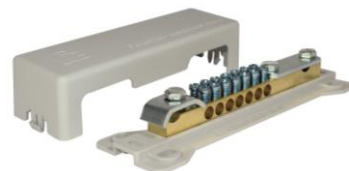

### EPAS2 s rozepínatelným krytem

Materiál (Kryt): vysoce odolný polypropylene, bez halogenu

Svorky: pás 30 x 4 mm nebo kulatý vodič 8-10 mm, 50 mm<sup>2</sup>, 6x kulatý vodič 6-25 mm<sup>2</sup>

Použití: vnitřní

Norma: VDE 0100, Teil 540 a VDE 0618, Teil 1

Typ	Počet řad	Počet svorek	Balení ks	Kód	EUR /ks	CZK /ks
EPAS2-1	2	8	10	E175202	7,90	210,00

### EPAS3 bez krytu

Materiál (lišta, šrouby) / materiál (rail/screws): poniklovaná mosaz, galvanizovaná ocel

Svorky 6 x 1,5 – 16 mm<sup>2</sup>, 1 x 1,5 – 35 mm<sup>2</sup>

Typ	Počet řad	Počet svorek	Balení ks	Kód	EUR /ks	CZK /ks
EPAS3-1	1	7	20	E175203	1,50	40,00



### EPAS4 s/bez zásuvkou/krytem

Materiál: Polypropylen, bez halogenu

Svorky: 1x 6 – 25

mm<sup>2</sup>, 5x 1,5 - 6 mm<sup>2</sup>, 2 svorky se šroubem pro každý konektor

Typ	Kryt	Počet řad	Počet svorek	Balení ks	Kód	EUR /ks	CZK /ks
EPAS4-1	Ne	1	6	50	E175204	1,75	47,00
EPAS4-2	Ano	1	6	10	E175205	2,04	55,00

